

Dimensões recomendadas para instalação de urinóis

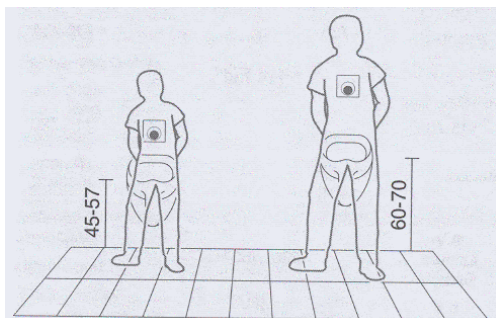

Altura de instalação do urinol	Idade dos utilizadores	Locais de aplicação
45 cm	3 - 6 anos	Escolas, Hospitais Pediátricos, Áreas de serviço
50 cm	6 – 10 anos	Escolas, Hospitais Pediátricos, Áreas de serviço
57cm	11 – 14 anos	Locais públicos
60 cm	Adolescentes / Adultos	Locais públicos
65 - 70 cm	Adultos	Locais públicos

Para estruturas de suspensão de urinóis ver páginas:

- Geberit Kombifix
- Geberit Duofix
- Geberit GIS
- Geberit Sanbloc

Caixa com conjunto de montagem Universal, para sistema de descarga de urinol

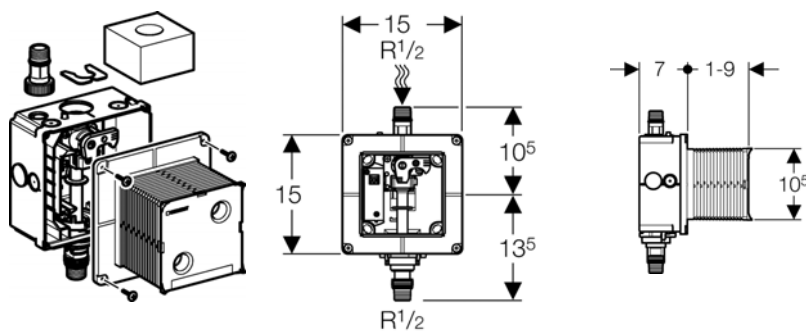

Referência	E1	€/un.
116.001.00.1	1	54,35

Nota: Não são compatíveis com os sistemas de descarga de urinol 115.8xx.xx.1

Caixa com conjunto de montagem Universal, para sistema de descarga de urinol, com tubo de ligação

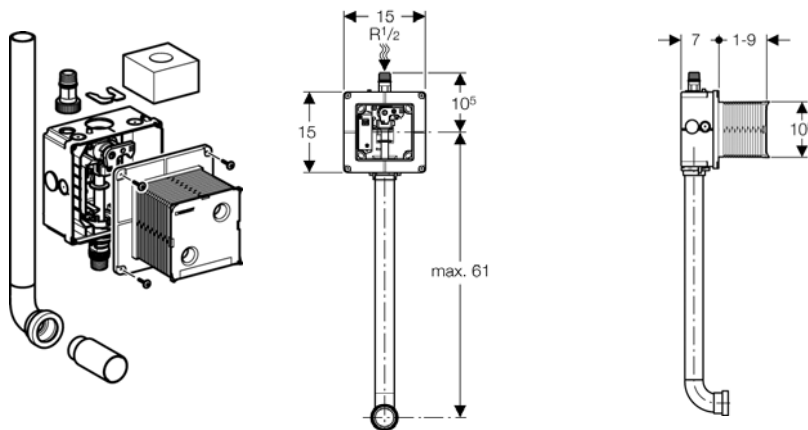

Referência	E1	€un.
116.003.00.1	1	64,06

Nota: Não são compatíveis com os sistemas de descarga de urinol 115.8xx.xx.1

HyTronic - Sistemas de descarga de urinol, por IV, alimentação eléctrica, Samba

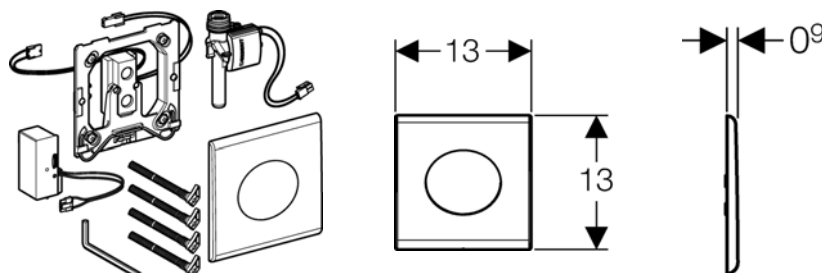

Referência	Acabamento	E1	€un.
116.021.11.1	Branco	1	378,53
116.021.21.1	Cromado brilhante	1	382,41
116.021.46.1	Cromado mate	1	382,41

Nota: Não são compatíveis com os sistemas de descarga de urinol 115.8xx.xx.1

HyTronic - Sistemas de descarga de urinol, por IV, alimentação eléctrica, Bolero

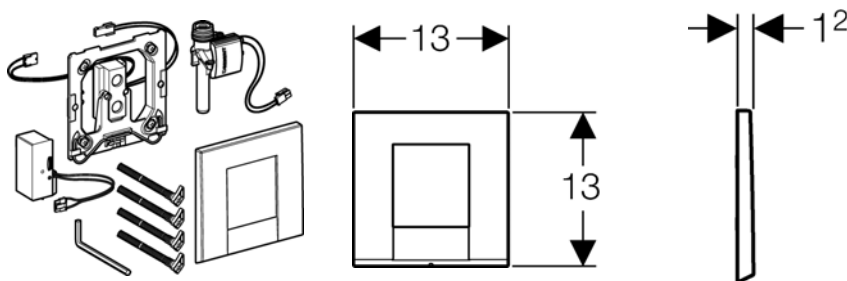

Referência	Acabamento	E1	€un.
116.022.11.1	Branco	1	407,65
116.022.21.1	Cromado brilhante	1	411,53
116.022.46.1	Cromado mate	1	411,53

Nota: Não são compatíveis com os sistemas de descarga de urinol 115.8xx.xx.1

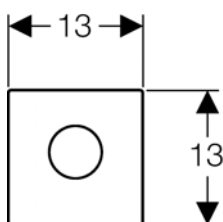
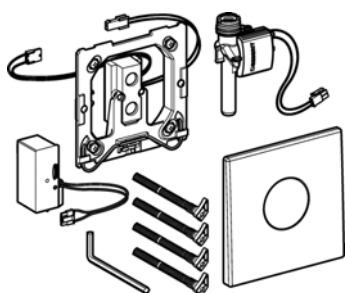
HyTronic - Sistemas de descarga de urinol, por IV, alimentação eléctrica, Mambo

Referência	Acabamento	E1	€un.
116.023.FW.1	Aço inox escovado	1	417,35

Nota: Não são compatíveis com os sistemas de descarga de urinol 115.8xx.xx.1

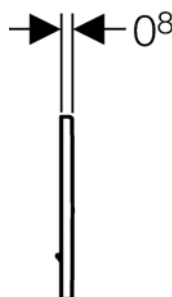
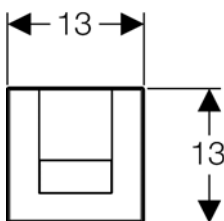
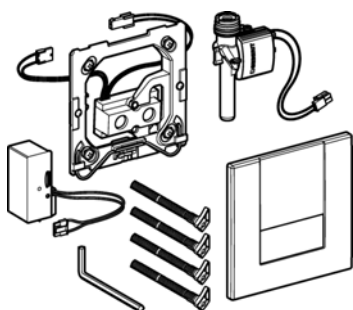
HyTronic - Sistemas de descarga de urinol, por IV, alimentação eléctrica, Tango

Referência	Acabamento	E1	€un.
116.024.11.1	Branco	1	446,47
116.024.21.1	Cromado brilhante	1	450,35
116.024.46.1	Cromado mate	1	450,35

Nota: Não são compatíveis com os sistemas de descarga de urinol 115.8xx.xx.1

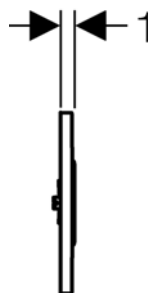
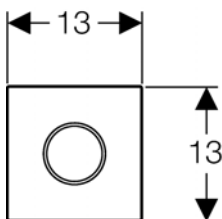
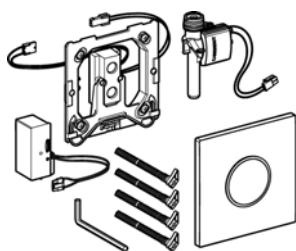
HyTronic - Sistemas de descarga de urinol, por IV, alimentação eléctrica, Sigma10

Referência	Acabamento	E1	€un.
116.025.KH.1	Brilhante / Mate	1	427,06
116.025.KJ.1	Branco / Cromado brilhante	1	427,06
116.025.KK.1	Branco / Dourado	1	427,06
116.025.KL.1	Branco / Cromado mate	1	427,06
116.025.KM.1	Preto / Cromado brilhante	1	427,06
116.025.KN.1	Mate / Brilhante	1	427,06

Nota: Não são compatíveis com os sistemas de descarga de urinol 115.8xx.xx.1

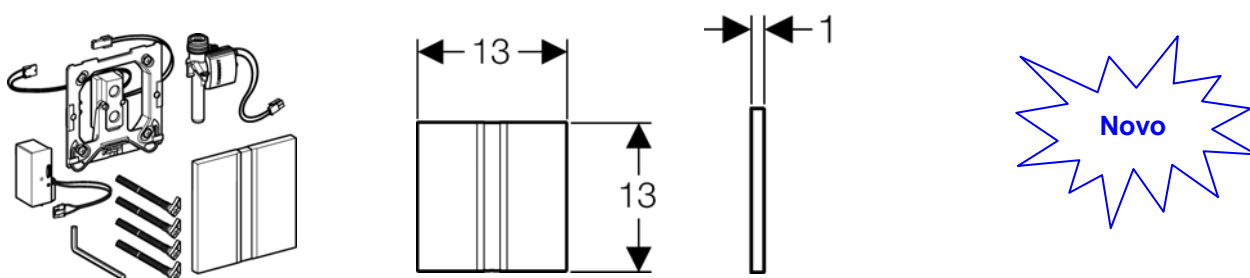
HyTronic - Sistemas de descarga de urinol, por IV, alimentação eléctrica, Sigma50

Referência	Acabamento	E1	€un.
116.026.GH.1	Cromado escovado	1	504,71

Nota: Não são compatíveis com os sistemas de descarga de urinol 115.8xx.xx.1

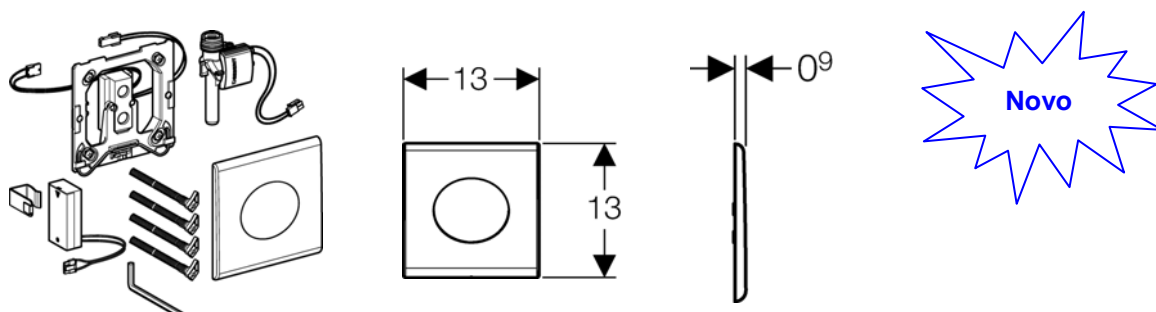
HyTronic - Sistemas de descarga de urinol, por IV, alimentação a pilha, Samba

Referência	Acabamento	E1	€un.
116.031.11.1	Branco	1	378,53
116.031.21.1	Cromado brilhante	1	382,41
116.031.46.1	Cromado mate	1	382,41

Nota: Não são compatíveis com os sistemas de descarga de urinol 115.8xx.xx.1

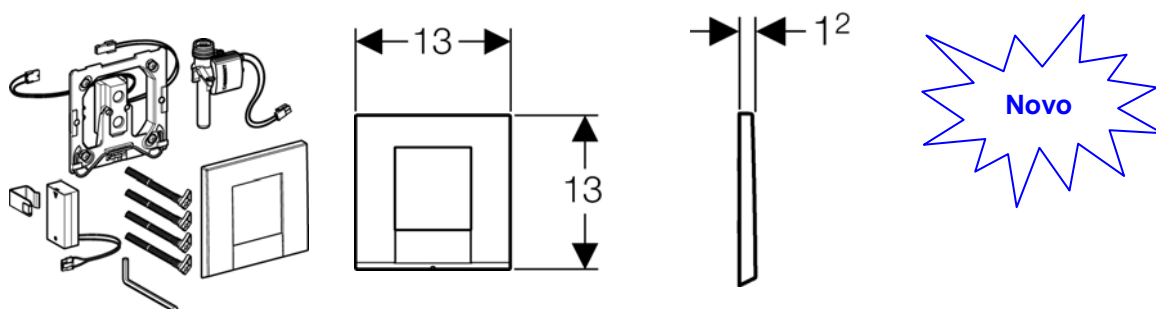
HyTronic - Sistemas de descarga de urinol, por IV, alimentação a pilha, Bolero

Referência	Acabamento	E1	€un.
116.032.11.1	Branco	1	407,65
116.032.21.1	Cromado brilhante	1	411,53
116.032.46.1	Cromado mate	1	411,53

Nota: Não são compatíveis com os sistemas de descarga de urinol 115.8xx.xx.1

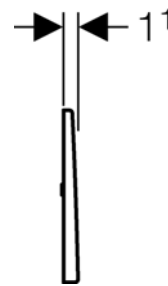
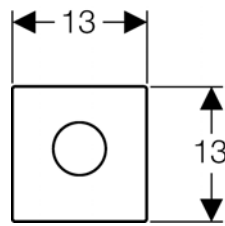
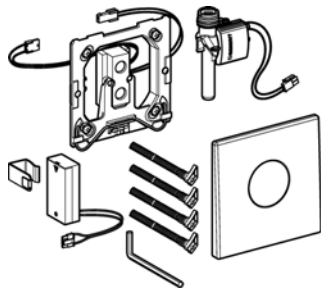
HyTronic - Sistemas de descarga de urinol, por IV, alimentação a pilha, Mambo

Referência	Acabamento	E1	€un.
116.033.FW.1	Aço inox escovado	1	417,35

Nota: Não são compatíveis com os sistemas de descarga de urinol 115.8xx.xx.1

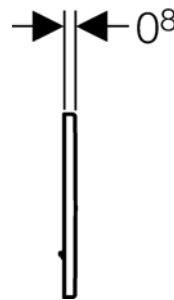
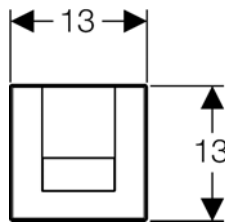
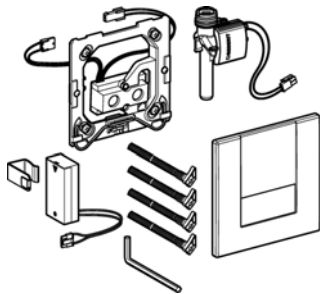
HyTronic - Sistemas de descarga de urinol, por IV, alimentação a pilha, Tango

Referência	Acabamento	E1	€un.
116.034.11.1	Branco	1	446,47
116.034.21.1	Cromado brilhante	1	450,35
116.034.46.1	Cromado mate	1	450,35

Nota: Não são compatíveis com os sistemas de descarga de urinol 115.8xx.xx.1

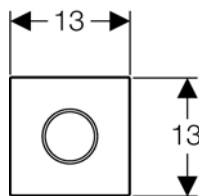
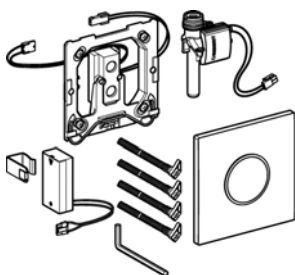
HyTronic - Sistemas de descarga de urinol, por IV, alimentação a pilha, Sigma10

Referência	Acabamento	E1	€un.
116.035.KH.1	Brilhante / Mate	1	427,06
116.035.KJ.1	Branco / Cromado brilhante	1	427,06
116.035.KK.1	Branco / Dourado	1	427,06
116.035.KL.1	Branco / Cromado mate	1	427,06
116.035.KM.1	Preto / Cromado brilhante	1	427,06
116.035.KN.1	Mate / Brilhante	1	427,06

Nota: Não são compatíveis com os sistemas de descarga de urinol 115.8xx.xx.1

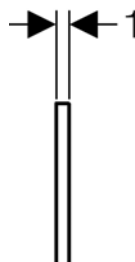
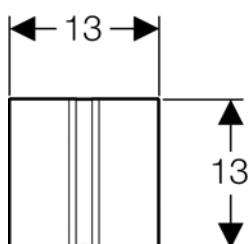
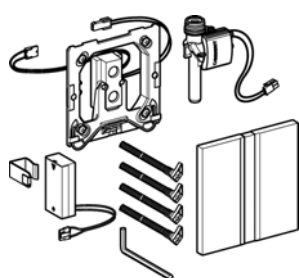
HyTronic - Sistemas de descarga de urinol, por IV, alimentação a pilha, Sigma50

Referência	Acabamento	E1	€un.
116.036.GH.1	Cromado escovado	1	504,71

Nota: Não são compatíveis com os sistemas de descarga de urinol 115.8xx.xx.1

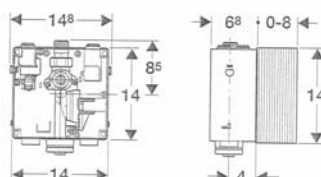
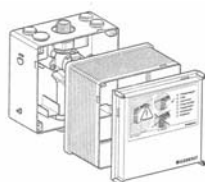
Caixa com conjunto de montagem universal, para sistema de descarga de urinol encastrado

Referência	E2	E1	€un.
115.801.00.1	10	1	57,21

Nota: Não são compatíveis com os novos sistemas de descarga de urinol, refª 116.0xx.xx.x

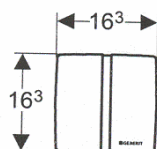
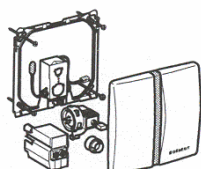
HyTronic - Sistemas de descarga de urinol, por infravermelhos, alimentação eléctrica

Referência	Acabamento	E4	E2	E1	€un.
115.802.11.1	Branco	120	10	1	378,56
115.802.21.1	Cromado brilhante		10	1	378,56
115.802.46.1	Cromado mate		10	1	378,56
115.802.HC.1	Tipo aço inox		10	1	397,68

Nota: Não são compatíveis com os novos sistemas de descarga de urinol, refª 116.0xx.xx.x

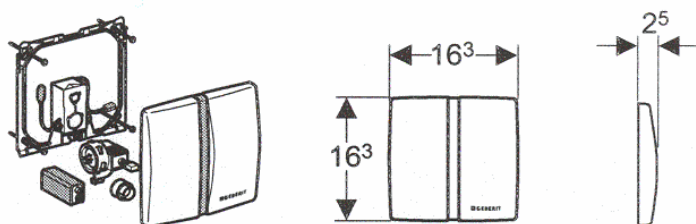
HyTronic - Sistemas de descarga de urinol, por infravermelhos, a pilha 9 V

Referência	Acabamento	E2	E1	€/un.
115.804.11.1	Branco	10	1	330,80
115.804.21.1	Cromado brilhante	10	1	367,80
115.804.46.1	Cromado mate	10	1	367,80
115.804.HC.1	Tipo aço inox	10	1	427,00

Nota: Não são compatíveis com os novos sistemas de descarga de urinol, refª 116.0xx.xx.x

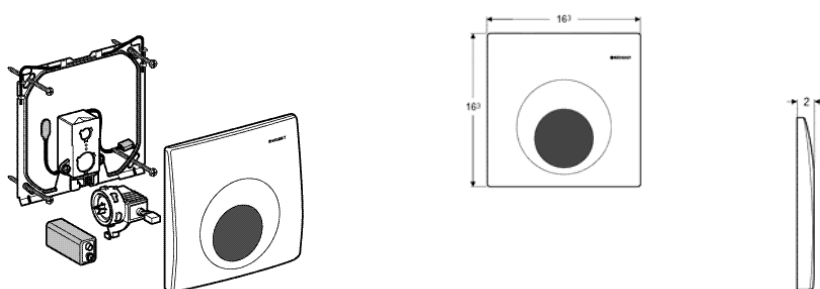
HyTronic - Sistemas de descarga de urinol Mambo, por infravermelhos, a pilha 9 V

Referência	Acabamento	E2	E1	€/un.
115.826.00.1	Cromado Aço inox	10	1	320,00

Nota: Não são compatíveis com os novos sistemas de descarga de urinol, refª 116.0xx.xx.x

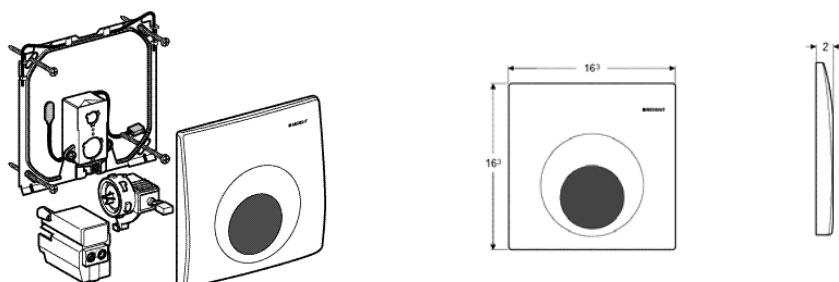
HyTronic - Sistemas de descarga de urinol Mambo, por infravermelhos, alimentação eléctrica (220V)

Referência	Acabamento	E2	E1	€/un.
115.825.00.1	Cromado Aço inox	10	1	352,00

Nota: Não são compatíveis com os novos sistemas de descarga de urinol, refª 116.0xx.xx.x

HyTouch - Sistemas de descarga de urinol, pneumático, manual, em aço inox, Mambo

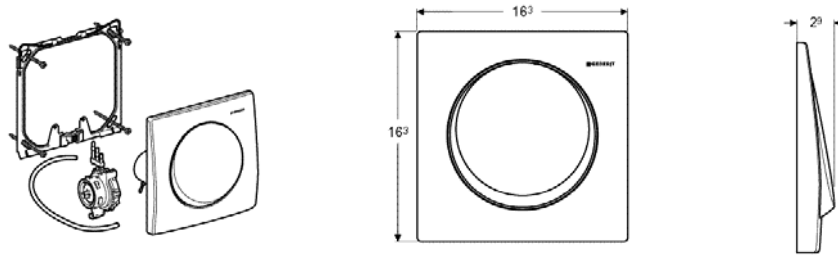

Referência	Acabamento	E3	E2	E1	€/un.
115.828.00.1	Aço inox	30	10	1	122,36

Nota: Recomenda-se a utilização do sifão de urinol JetEX (1 l de água) ref. 152.950 / 951.

Não Nota: Não são compatíveis com os novos sistemas de descarga de urinol, refª 116.0xx.xx.x

HyTouch - Sistemas de descarga de urinol, pneumático, manual, Samba

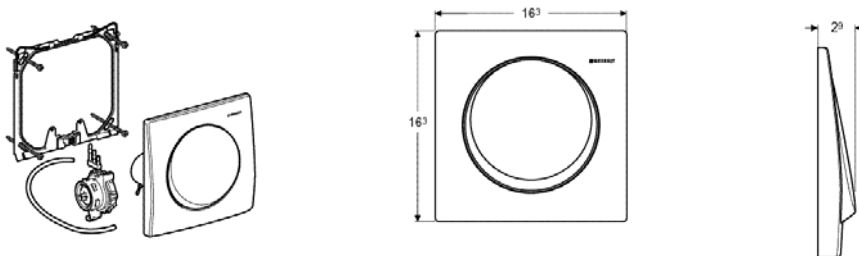

Referência	Acabamento	E2	E1	€/un.
115.819.11.1	Branco	10	1	98,00
115.819.21.1	Cromado brilhante	10	1	106,00
115.819.46.1	Cromado mate	10	1	106,00

Nota: Recomenda-se a utilização do sifão de urinol JetEX (1 l de água) ref. 152.950 / 951

Nota: Não são compatíveis com os novos sistemas de descarga de urinol, refª 116.0xx.xx.x

HyTouch - Sistemas de descarga de urinol, pneumático, manual, Samba

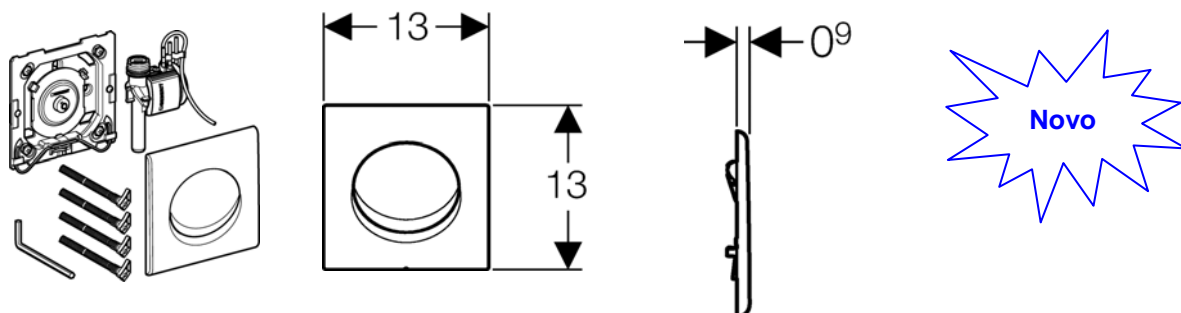

Referência	Acabamento	E1	€/un.
116.011.11.1	Branco	1	102,88
116.011.21.1	Cromado brilhante	1	104,82
116.011.46.1	Cromado mate	1	104,82

Nota: Não são compatíveis com os sistemas de descarga de urinol 115.8xx.xx.1

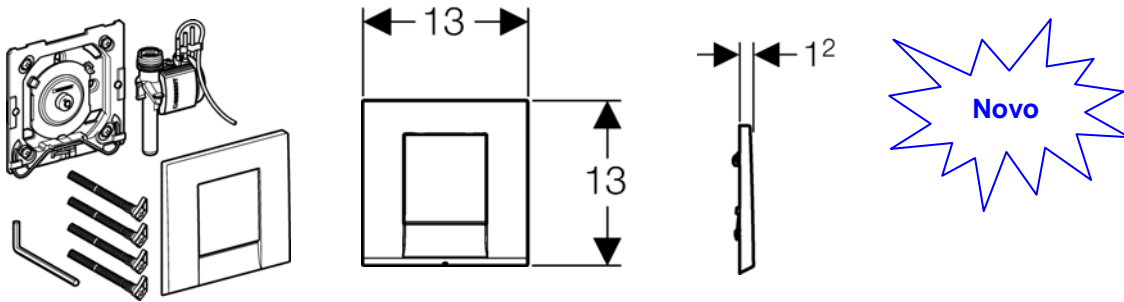
HyTouch - Sistemas de descarga de urinol, pneumático, manual, Bolero

Referência	Acabamento	E1	€un.
116.012.11.1	Branco	1	114,53
116.012.21.1	Cromado brilhante	1	116,47
116.012.46.1	Cromado mate	1	116,47

Nota: Não são compatíveis com os sistemas de descarga de urinol 115.8xx.xx.1

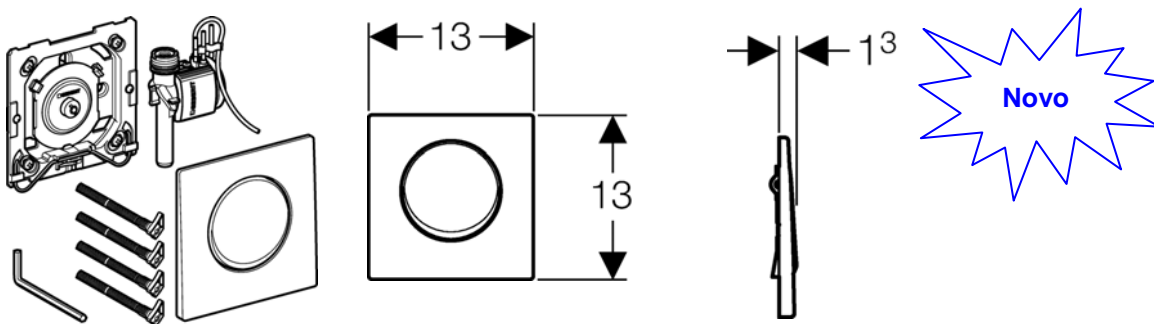
HyTouch - Sistemas de descarga de urinol, pneumático, manual, Mambo

Referência	Acabamento	E1	€un.
116.013.FW.1	Aço inox escovado	1	132,00

Nota: Não são compatíveis com os sistemas de descarga de urinol 115.8xx.xx.1

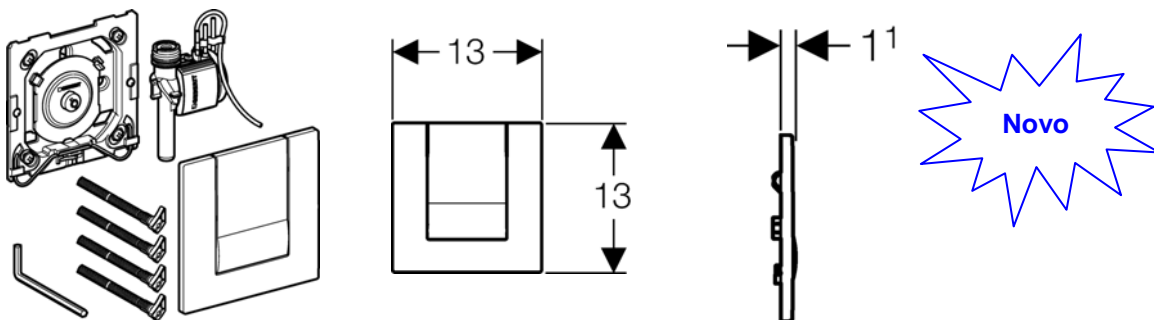
HyTouch - Sistemas de descarga de urinol, pneumático, manual, Tango

Referência	Acabamento	E1	€un.
116.014.11.1	Branco	1	155,29
116.014.21.1	Cromado brilhante	1	158,21
116.014.46.1	Cromado mate	1	158,21

Nota: Não são compatíveis com os sistemas de descarga de urinol 115.8xx.xx.1

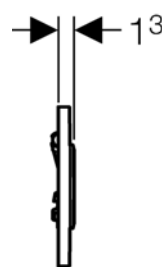
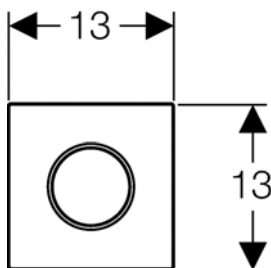
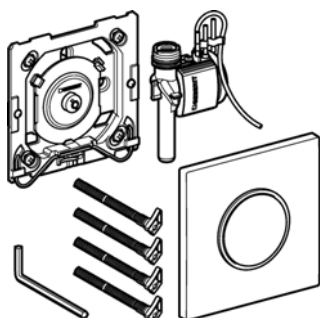
HyTouch - Sistemas de descarga de urinol, pneumático, manual, Sigma10

Referência	Acabamento	E1	€un.
116.015.KH.1	Brilhante / Mate	1	132,00
116.015.KJ.1	Branco / Cromado brilhante	1	132,00
116.015.KK.1	Branco / Dourado	1	132,00
116.015.KL.1	Branco / Cromado mate	1	132,00
116.015.KM.1	Preto / Cromado brilhante	1	132,00
116.015.KN.1	Mate / Brilhante	1	132,00

Nota: Não são compatíveis com os sistemas de descarga de urinol 115.8xx.xx.1

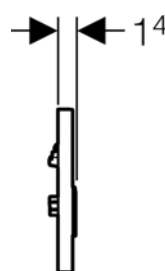
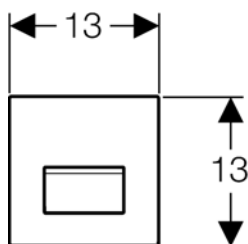
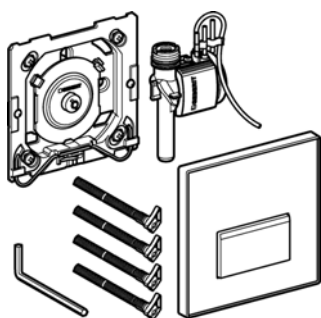
HyTouch - Sistemas de descarga de urinol, pneumático, manual, Sigma50

Referência	Acabamento	E1	€un.
116.016.00.1	Revestimento personalizável	1	194,12
116.016.11.1	Branco	1	194,12
116.016.DW.1	Preto RAL 9005	1	198,00
116.016.EP.1	Pergamon	1	198,00
116.016.SC.1	Vidro ornamentado	1	232,94
116.016.SD.1	Vidro espelhado cinza	1	232,94
116.016.SE.1	Vidro verde	1	232,94

Nota: Não são compatíveis com os sistemas de descarga de urinol 115.8xx.xx.1

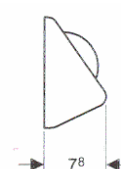
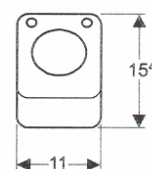
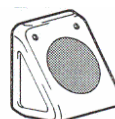
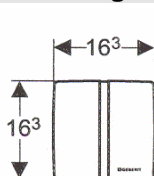
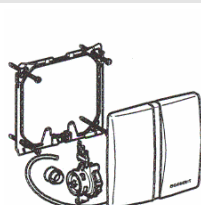
HyTouch - Sistemas de descarga de urinol, pneumático, por pé

Referência	Acabamento	Especificação	E1	€un.
115.809.11.1	Branco	C/ placa de acesso	1	146,00
115.809.46.1	Cromado mate	C/ placa de acesso	1	146,00

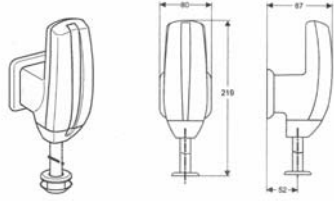
HyTronic - Sistemas de descarga de urinol, por infravermelhos, exterior, a pilha 9 V

Referência	Acabamento	E1	€un.
115.805.46.1	Cromado mate	1	332,00

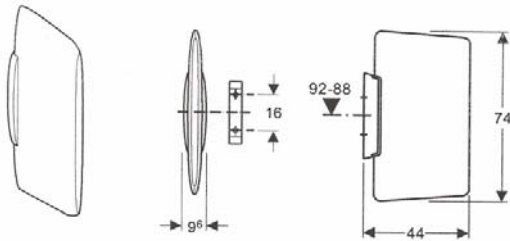
Separador de urinóis

Referência	Acabamento	E2	E1	€un.
115.200.11.1	Branco	16	1	195,48
115.200.xx.1	Outras cores	16	1	P/ consulta

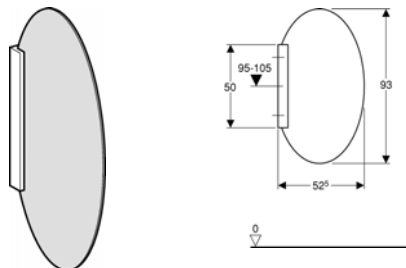
Separador de urinóis oval, em vidro temperado

Referência	Acabamento	E1	€un.	
115.210.CD.1	c/ suporte em alumínio	Cinza	1	358,00
115.210.GT.1	c/ suporte em alumínio	Verde	1	358,00

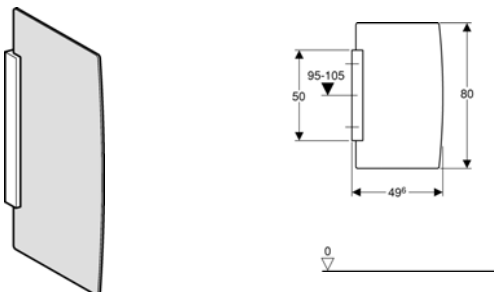
Separador de urinóis rectangular, em vidro temperado

Referência	Acabamento	E1	€un.	
115.214.CD.1	c/ suporte em alumínio	Cinza	1	358,00
115.214.GT.1	c/ suporte em alumínio	Verde	1	358,00

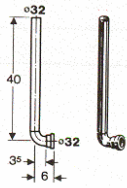
Tubo para descarga de urinol, encastrado

Referência	E2	E1	€un.
119.704.16.1	10	1	23,70

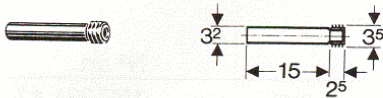
Tubo de ligação com emboque, para descarga de urinol

Referência	d	di	E2	E1	€un.
152.489.16.1	32	35	10	1	6,88

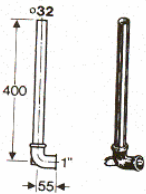
Tubo de descarga, para urinol com alimentação pelo topo (aplicação com 119.688.21.1)

Referência	E2	E1	€un.
119.703.16.1	10	1	20,15

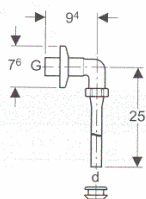
Conjunto de montagem cromado, para urinol com alimentação pelo topo

Referência	d	G	di	E4	E3	E2	E1	€un.
119.688.21.1	19	1	35	240	60	12	1	63,66

Tubo de ligação roscado, para descarga de urinol



Referência	E4	E3	E2	E1	€un.
119.692.21.1	240	60	12	1	22,13

HyTronic Comando remoto para interrupção de descarga (serviço de limpeza)

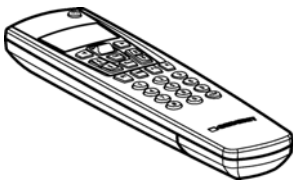
Referência	E1	€un.
115.831.00.1	1	54,60

HyTronic Comando remoto para regulação de parâmetros de descarga, urinóis, torneiras e WC

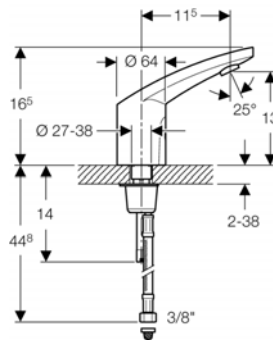
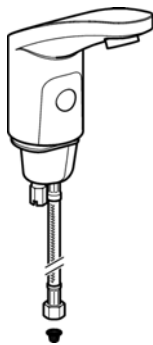
Referência	E1	€un.
115.860.00.1	1	119,96

HyTronic85- Torneira Geberit electrónica, a pilha de lítium 6 V

Referência	Especificações	Acabamento	E1	€un.
116.205.21.1	Sem misturadora (água fria ou pré-misturada)	Cromado brilhante	1	360,00

Nota: Aplicar sempre filtros

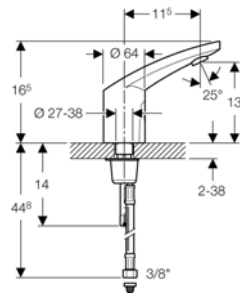
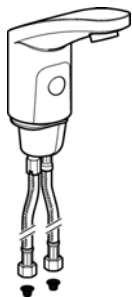
HyTronic85- Torneira Geberit electrónica, a pilha de lítium 6 V

Referência	Especificações	Acabamento	E1	€un.
116.215.21.1	Com misturadora interna	Cromado brilhante	1	395,00

Nota: Aplicar sempre filtros

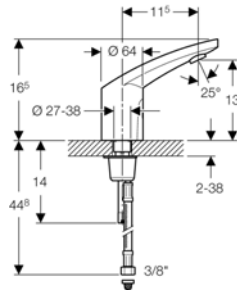
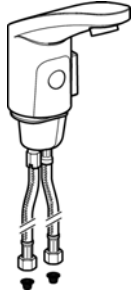
HyTronic85- Torneira Geberit electrónica, a pilha de lítium 6 V

Referência	Especificações	Acabamento	E1	€/un.
116.225.21.1	Com misturadora exterior	Cromado brilhante	1	418,00

Nota: Aplicar sempre filtros

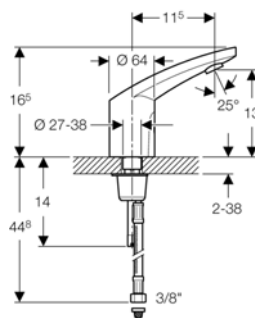
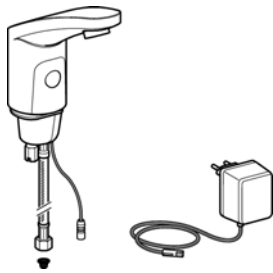
HyTronic85- Torneira Geberit electrónica, 230 V

Referência	Especificações	Acabamento	E1	€/un.
116.105.21.1	Sem misturadora (água fria ou pré-misturada)	Cromado brilhante	1	395,00

Nota: Aplicar sempre filtros

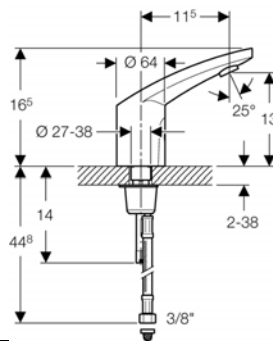
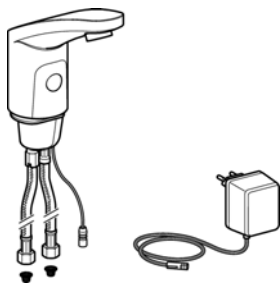
HyTronic85- Torneira Geberit electrónica, 230 V

Referência	Especificações	Acabamento	E1	€/un.
116.115.21.1	Com misturadora interna	Cromado brilhante	1	429,00

Nota: Aplicar sempre filtros

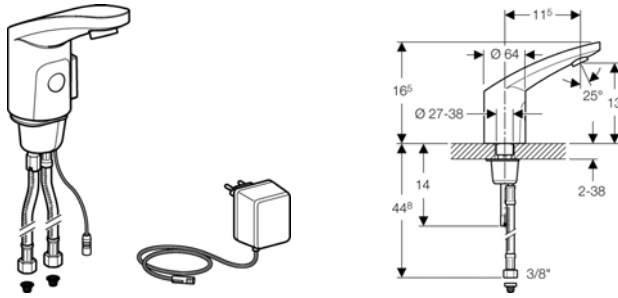
HyTronic85- Torneira Geberit electrónica, 230 V

Referência	Especificações	Acabamento	E1	€un.
116.125.21.1	Com misturadora exterior	Cromado brilhante	1	464,00

Nota: Aplicar sempre filtros

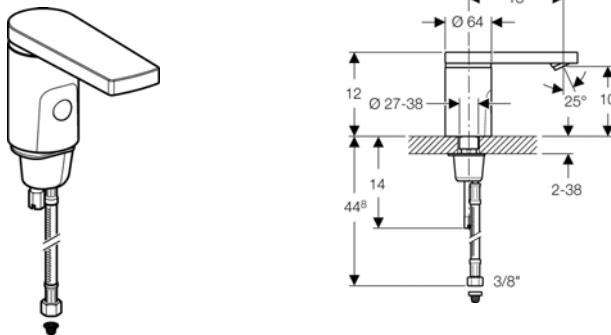
HyTronic86 - Torneira Geberit electrónica, a pilha de lítium 6 V

Referência	Especificações	Acabamento	E1	€un.
116.206.21.1	Sem misturadora	Cromado brilhante	1	418,00

Nota: Aplicar sempre filtros

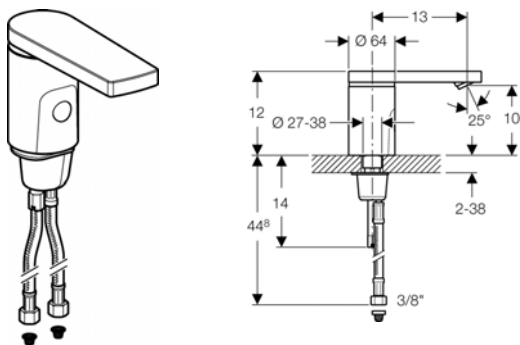
HyTronic86 - Torneira Geberit electrónica, a pilha de lítium 6 V

Referência	Especificações	Acabamento	E1	€un.
116.216.21.1	Com misturadora interna (água fria e quente)	Cromado brilhante	1	453,00

Nota: Aplicar sempre filtros

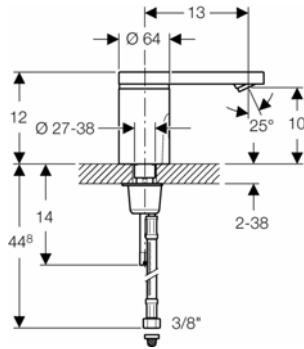
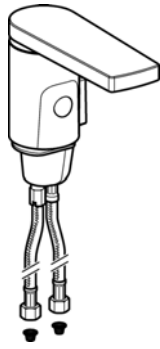
HyTronic86 - Torneira Geberit electrónica, a pilha de lítium 6 V

Referência	Especificações	Acabamento	E1	€un.
116.226.21.1	Misturadora exterior	Cromado brilhante	1	476,00

Nota: Aplicar sempre filtros

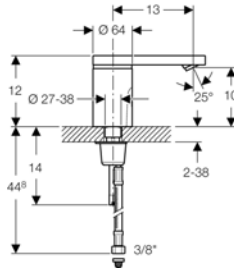
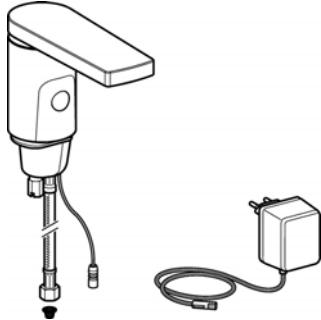
HyTronic86- Torneira Geberit electrónica, 230 V

Referência	Especificações	Acabamento	E1	€un.
116.106.21.1	Sem misturadora (água fria ou pré-misturada)	Cromado brilhante	1	453,00

Nota: Aplicar sempre filtros

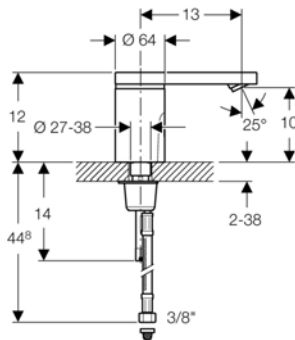
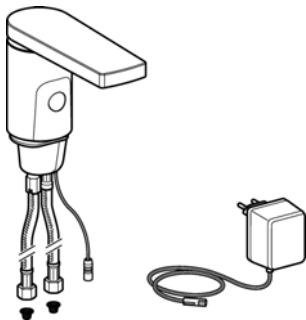
HyTronic86 - Torneira Geberit electrónica, 230 V

Referência	Especificações	Acabamento	E1	€un.
116.116.21.1	Com misturadora interna	Cromado brilhante	1	487,95

Nota: Aplicar sempre filtros

HyTronic86 - Torneira Geberit electrónica, 230 V

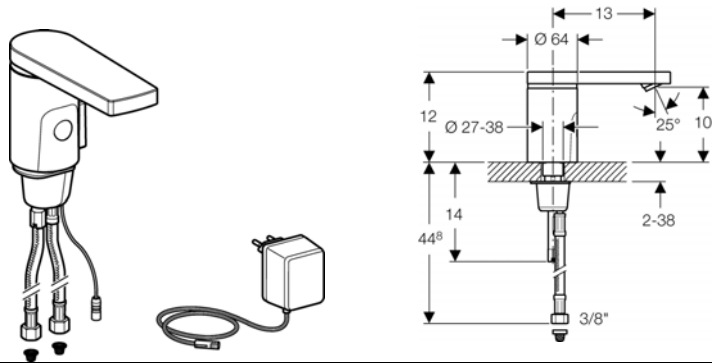

Referência	Especificações	Acabamento	E1	€/un.
116.126.21.1	Com misturadora exterior	Cromado brilhante	1	522,81

Nota: Aplicar sempre filtros

Kit embutido com transformador 230 V para torneiras electrónicas HyTronic85...88

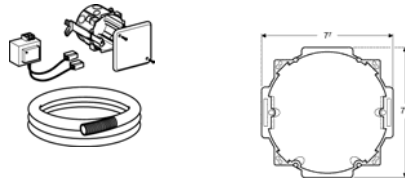

Referência	Especificações	E1	€/un.
241.631.00.1		1	61,30

Caixa embutida com MeplaFix para torneiras electrónicas HyTronic87/88

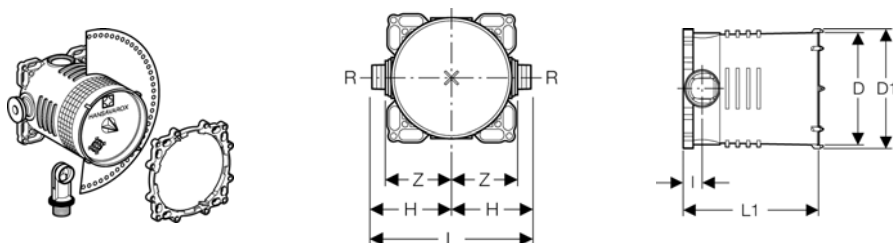

Referência	Especificações	E1	€/un.
616.030.00.1		1	62,63

HyTronic87- Torneira Geberit electrónica de parede, 230 V

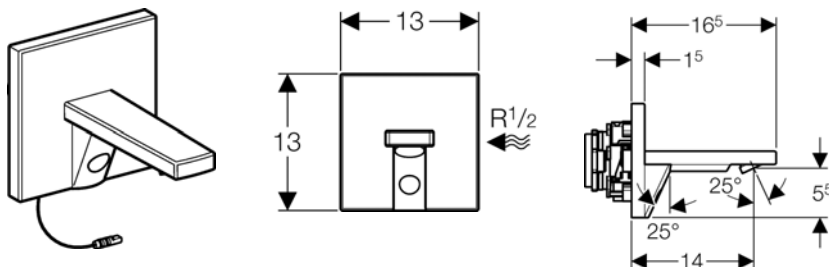

Referência	Especificações	Acabamento	E1	€/un.
116.107.21.1	Sem misturadora (água fria ou pré-misturada)	Cromado brilhante	1	522,00

Nota: Aplicar sempre filtros

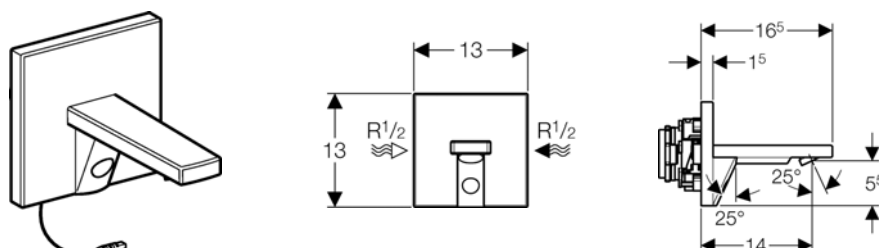
HyTronic87- Torneira Geberit electrónica de parede, 230 V

Referência	Especificações	Acabamento	E1	€un.
116.117.21.1	Com misturadora interna	Cromado brilhante	1	530,00

Nota: Aplicar sempre filtros

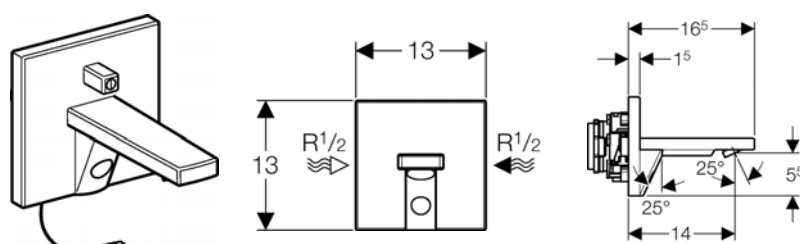
HyTronic87- Torneira Geberit electrónica de parede, 230 V

Referência	Especificações	Acabamento	E1	€un.
116.127.21.1	Com misturadora exterior	Cromado brilhante	1	554,98

Nota: Aplicar sempre filtros

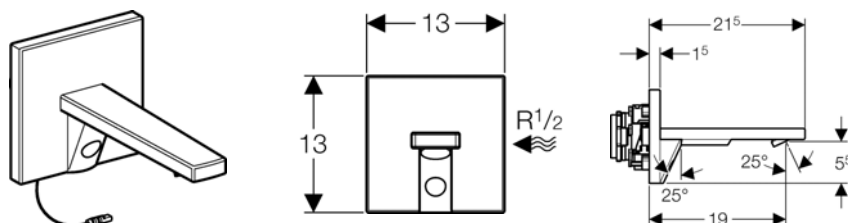
HyTronic88- Torneira Geberit electrónica de parede, 230 V

Referência	Especificações	Acabamento	E1	€un.
116.108.21.1	1 só água	Cromado brilhante	1	528,90

Nota: Aplicar sempre filtros

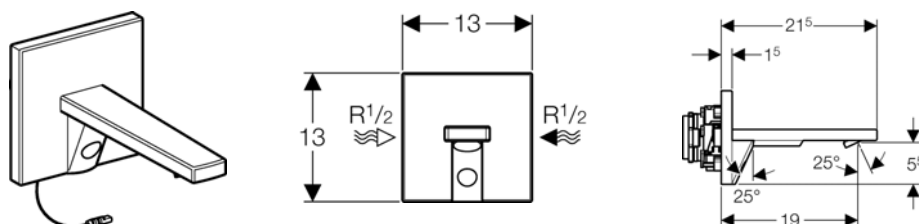
HyTronic88- Torneira Geberit electrónica de parede, 230 V

Referência	Especificações	Acabamento	E1	€un.
116.118.21.1	Com misturadora interna	Cromado brilhante	1	540,20

Nota: Aplicar sempre filtros

HyTronic88- Torneira Geberit electrónica de parede, 230 V

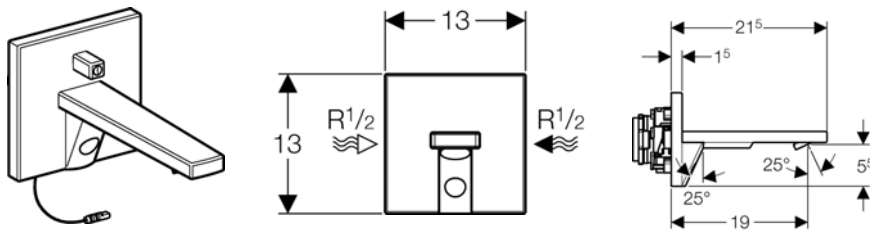

Referência	Especificações	Acabamento	E1	€un.
116.128.21.1	Com misturadora exterior	Cromado brilhante	1	585,20

Nota: Aplicar sempre filtros

HyTouch26 - Torneira Geberit pneumática

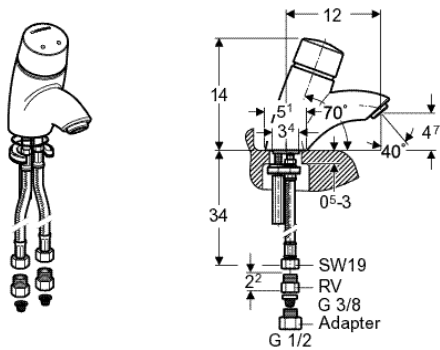

Referência	Especificações	Acabamento	E1	€un.
115.721.21.1	Misturadora	Cromado brilhante	1	232,36

Nota: Aplicar sempre filtros

HyTouch26 - Torneira Geberit pneumática

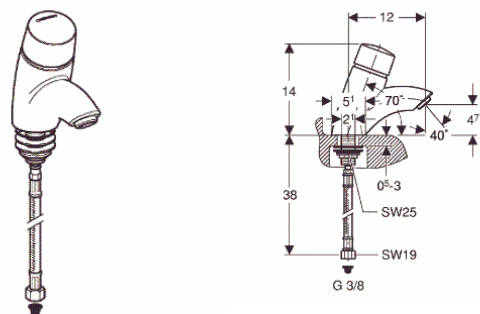

Referência	Especificações	Acabamento	E1	€un.
115.720.21.1	Sem Misturadora	Cromado brilhante	1	185,89

Nota: Aplicar sempre filtros